



Balloon

НЕБУЛАЙЗЕР КОМПРЕСОРЕН



AGU N3

BG

РЪКОВОДСТВО
НА ПОТРЕБИТЕЛЯ

СЪДЪРЖАНИЕ

1	ВЪВЕДЕНИЕ	3
2	СПИСЪК СЪС СИМВОЛИ	3
3	ОБЛАСТ НА ПРИЛОЖЕНИЕ	4
4	УКАЗАНИЯ ЗА БЕЗОПАСНА РАБОТА	5
5	ОКОМПЛЕКТОВКА. СРОК НА ЕКСПЛОАТАЦИЯ	7
6	ПОДГОТОВКА ЗА УПОТРЕБА	9
7	ПРИНЦИП НА РАБОТА И ПРОЦЕДУРА	10
8	АДАПТЕР ЗА МРЕЖАТА	11
9	ПОЧИСТВАНЕ	12
10	СМЯНА НА ФИЛТЪРА	13
11	ОТСТРАНЯВАНЕ НА НЕИЗПРАВНОСТИ	14
12	ОСНОВНИ ТЕХНИЧЕСКИ ХАРАКТЕРИСТИКИ	15
13	ТЕХНИЧЕСКИ ДАННИ	16
14	ГАРАНЦИЯ	22

 Това устройство е за ползване в домашни условия.

1 ВЪВЕДЕНИЕ

Благодарим Ви за закупуването на компресорен небулайзер AGU N3. Правилната употреба и грижа за вашия небулайзер ще осигури ефективно и надеждно лечение в продължение на много години.

2 СПИСЪК НА СИМВОЛИ

Символи Значение



Продуктът отговаря на Директива 93/42 / ЕИО относно медицинските устройства.



Продуктът отговаря на TR CU 020/2011 „Електромагнитна съвместимост на техническото оборудване“.



WEEE (ЕС директива за отпадъци от електрическо и електронно оборудване). Символът върху продукта или неговата опаковка указва, че този продукт не е класифициран като битов отпадък. С цел избягването на възможно увреждане на околната среда и човешкото здраве, разделяйте такъв тип отпадъци от останалите отпадъци и ги изхвърляйте в съответствие с приетите норми.



Тип-BF устройство.

IP21

Клас на защита на входа.

Водеща цифра (защита срещу проникване на твърди чужди тела):

2 - защита срещу проникване на твърди предмети с размер над 12 mm; пръсти или други предмети с максимална дължина 80 mm или твърди предмети.

Втора цифра (защита срещу вертикално падащи водни капки):

1 - Вертикално падащите капки вода не трябва да нарушават работата на устройството.



Устройство клас II (клас на защита от електрически удар).



Забележка / Предупреждение.



Пазете от пряка слънчева светлина.



Прочетете и разберете ръководството за потребителя преди употреба.



Европейски оторизиран представител.



Производител

3 ОБЛАСТ НА ПРИЛОЖЕНИЕ

Компресорният небулайзер AGU N3 е медицинско устройство. Осигурява удобно, бързо и безопасно лечение. Това устройство е подходящо за всички възрасти. Моля, прочетете внимателно това ръководство, за да се запознаете с характеристиките на небулайзера.



ЗАБЕЛЕЖКА

Небулайзерът е предназначен за лечение на респираторни заболявания на дихателните пътища, инхалационна терапия на астма, хронична обструктивна белодробна болест (ХОББ) и други заболявания.

Моля, консултирайте се с Вашия лекар, преди да използвате небулайзера за инхалационна терапия.

Следвайте инструкциите на лекаря по отношение на дозата и схемата на приложение на лекарството за инхалиране. Това устройство отговаря на Директива ЕС 93/42 / ЕЕС за медицинските изделия и BS EN 13544-1: 2007 + A 1: 2009 Дихателно оборудване. Част 1: Системи за пулверизиране и техните компоненти.



Моля, прочетете внимателно това ръководство, преди да използвате небулайзера.



ЗАБЕЛЕЖКА

Моля, спазвайте мерките за безопасност, когато използвате небулайзера. Устройството трябва да се използва само по предназначение и с предписаните лекарства; съгласно това ръководство и в съответствие с инструкциите на лекаря. Това устройство не е предназначено за изкуствена вентилация на белите дробове и инхалационна анестезия.

4 УКАЗАНИЯ ЗА БЕЗОПАСНА РАБОТА:

- Защитете устройството от проникване на вода, за да предотвратите токов удар.
- Не потапяйте устройството в течност.
- Не използвайте по време на къпане.
- Не докосвайте устройството, което е паднало във вода. Изключете незабавно.
- Не използвайте, ако устройството е било потопено във вода или изпуснато и с повредени части (включително захранващ кабел и щепсел). Моля, свържете се с вашия сервизен център, за да отстраните повредите.
- Не използвайте устройството, когато се открие неизправност, докато устройството не бъде поправено.
- Не използвайте устройството на места с наличие на запалими газове, кислород или аерозолни продукти.
- Не използвайте устройството с празна лекарствена чашка.
- Не блокирайте въздушните отвори. Не поставяйте устройството на мека повърхност, тъй като отворите за въздух могат да бъдат блокирани.
- Изключете уреда от контакта преди почистване, пълнене и след всяка употреба.
- Изключете устройството, когато не го използвате.
- Не изключвайте или разклащайте устройството по време на работа.
- Използвайте само аксесоари, препоръчани от производителя.
- Не докосвайте превключвателя на захранването с мокри ръце.
- Не разглобявайте и не се опитвайте да поправите устройството сами.
- Не използвайте това устройство за изкуствена вентилация на белите дробове и инхалационна анестезия.

МЕРКИ ЗА УПОТРЕБА

- Това устройство не е предназначено за използване от хора (включително деца) с физически, неврологични или психически разстройства, или които нямат опит и познания, освен когато тези лица се контролират или инструктират за използването

на устройството от лицето, отговорно за тяхната безопасност. Необходимо е да се контролират децата, за да се предотврати неправилно използване на устройството, неговите аксесоари, както и фабричната опаковка.

- Избягвайте контакт на лекарства, изпарения или аерозол с очите.
- Максималният капацитет на чашката за лекарства е 6 мл. Не превишавайте този обем.
- Не използвайте устройството по време на шофиране.
- Изключете уреда от контакта веднага щом почувствате дискомфорт или имате влошено общо състояние по време на инхалация.
- Не използвайте устройството, ако въздушният маркуч е извит/прегънат.

МЕРКИ ЗА СЪХРАНЕНИЕ

- Пазете от пряка слънчева светлина, високи температури и влажност.
- Да се пази извън обсега на деца.
- Изключете устройството, когато не го използвате.

МЕРКИ ЗА ПОЧИСТВАНЕ

- Преди всяка употреба проверете въздушния филтър, мундшука, небулайзера и другите помощни компоненти. Замърсените или износени компоненти трябва да се подменят.
- Не потапяйте устройството в течност, за да избегнете повреда.
- Изключете устройството от контакта преди почистване.
- Почиствайте всички необходими аксесоари след всяка отстранете всички лекарствени остатъци от чашата за лекарства след всяка употреба.
- Винаги проверявайте срока на годност на лекарствата преди инхалиране.
- Не съхранявайте влажен въздушен маркуч или такъв с остатъци от лекарството. Това може да причини бактериална инфекция.

МЕДИЦИНСКИ ПРЕДПАЗНИ МЕРКИ

Това ръководство не трябва да заменя консултация с медицински специалист. Данните, съдържащи се в този документ или това устройство не трябва да се използват за самодиагностика и лечение, или като основа за избор на лекарство. При съмнение за заболяване, което изисква инхалация на лекарство, моля, консултирайте се с лекар.

5 ОКОМПЛЕКТОВКА. СРОК НА ЕКСПЛОАТАЦИЯ

Пълният комплект включва следните компоненти. Ако сте открили липсващи компоненти, незабавно се свържете с продавача.

Системата за небулизиране се състои от следните компоненти:

- Компресор (основно устройство) - 1 бр.
- Мрежов адаптер - 1 бр.
- Захранващ кабел - 1 бр.

Периодично се подменят следните части и компоненти: *

- Детска маска - 1 бр.
- Маска за възрастни - 1 бр.
- Небулайзер - 1 бр.
- Разпръсквателен конус - 1 бр.
- Капак на небулайзер - 1 бр.
- Мундщук - 1 бр.
- Накрайник за нос - 1 бр.
- Въздушен маркуч - 1 бр.
- Сменяеми въздушни филтри - 5 бр.
- Мрежов адаптер - 1 бр.
- Дюзa - 1 бр.

* Интервалът за смяна на части и компоненти се определят от срока на експлоатация, посочен в раздела по-долу.

Срокът на експлоатация на компонентите може да варира в зависимост от интензивността на употреба. Когато се използва устройство за пръскане на 2мл физиологичен разтвор 2 пъти дневно в продължение на 10 минути при стайна температура (23 ° C), експлоатационният живот на компонентите е както следва:

- основно устройство - 3 години
- небулайзер, разпръсквателен конус, капак за небулайзер, дюза - 1 година
- въздушен маркуч, мундщук, крайник за нос - 1 година
- въздушен филтър - 30 дни *
- маска за възрастни / деца - 1 година
- захранващ адаптер - 1 година

* Забележка: експлоатационният живот на въздушния филтър може да бъде значително намален при използване на устройството в среда с повишена концентрация на прах.

Детска маска

Маска за възрастен

Дюза



Мундшук



Капак на небулайзера



Разпръсквателен конус



x 5
Въздушни филтри

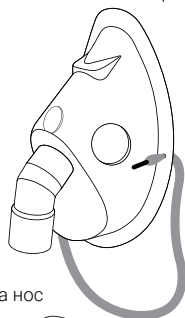
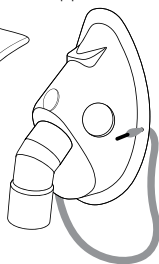

Небулайзер



Накрайник за нос

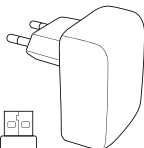

Захранващ адаптер



Въздушен маркуч

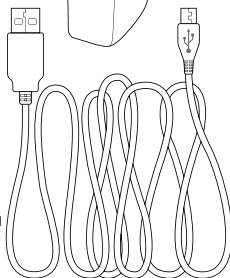

Кабел

ON/OFF (ВКЛ/ИЗКЛ) бутон

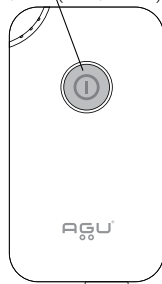

Отвор на компресора

Отвор на въздушния филтър

Гнездо за адаптер

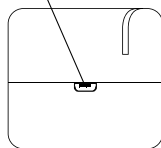
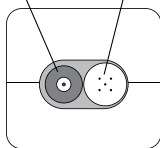

6 ПОДГОТОВКА ЗА УПОТРЕБА

Преди първата употреба или след дълготрайна употреба на небулайзера, той трябва да бъде подготвен за употреба в съответствие с инструкциите, зададени в раздела «Почистване» на това ръководство.

⚠ ЗАБЕЛЕЖКА

Преди почистване, сглобяване и след всяка употреба на устройството се уверете, че е изключено и извадено от контакта.

- 1 Поставете компресора върху равна и стабилна повърхност.
- 2 Внимателно отворете капака на небулайзера, за да го разделите на две секции (чаша за лекарство и капак).
- 3 Уверете се, че разпръсквателния конус е поставен правилно в лекарствената чашка. Стъблото вътре в лекарствената чашка трябва да се постави в жлеба на разпръсквателния конус.
- 4 Внимателно завъртете лекарствената чашка и капака заедно, за да сглобите небулайзера. Уверете се, че двете секции са поставени надеждно.

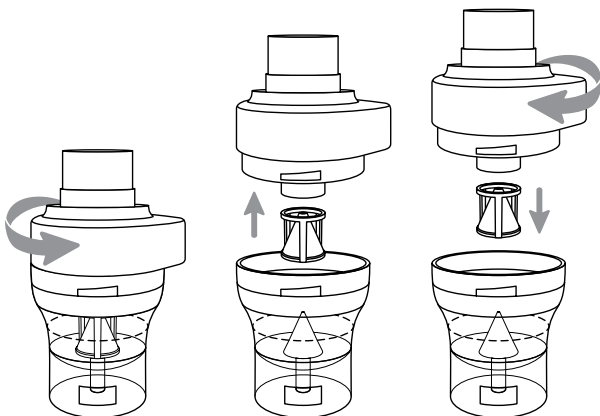

7 ПРИНЦИП НА РАБОТА И ПРОЦЕДУРА

Компресорният небулайзер може да работи при ъгъл на наклон на небулайзера до 45° спрямо вертикалната линия. Ако ъгълът на наклон надвишава 45° , аерозолът няма да се генерира.

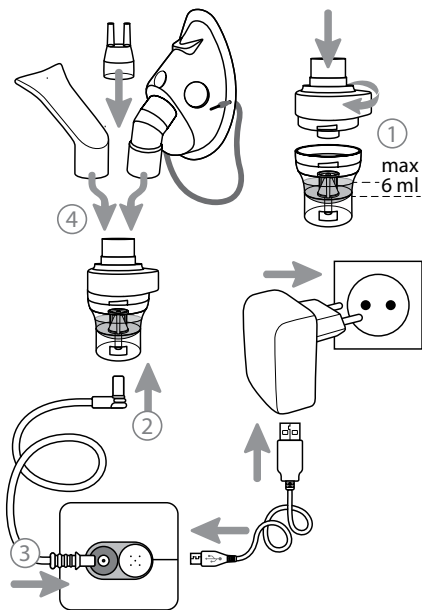
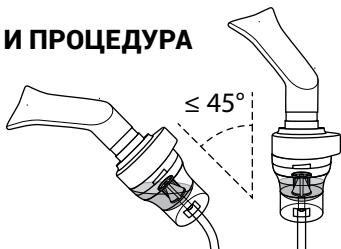

1. Добавете инхалационния разтвор в лекарствената чашка.

Капацитетът на лекарствената чашка е 6 мл.

2. Свържете единия край на маркуча за въздух към съединителя на въздушния маркуч.

3. Свържете другия край на маркуча за въздух към отвора на компресора.

4. Прикрепете мундшука, маската или накрайника за нос към горната част на небулайзера.

! ЗАБЕЛЕЖКА

Ако са необходими няколко инхалационни сесии, се препоръчва да се прави 30-минутна почивка след всяка сесия.

След всяка употреба:

- изключете устройството и изключете захранващия кабел;
- оставете устройството да изстине напълно;
- внимателно извадете маркуча за въздух от небулайзера и изчистете остатъците от лекарството;
- почистете устройството съгласно инструкциите на това ръководство.

8 ЗАХРАНВАЩ АДАПТЕР

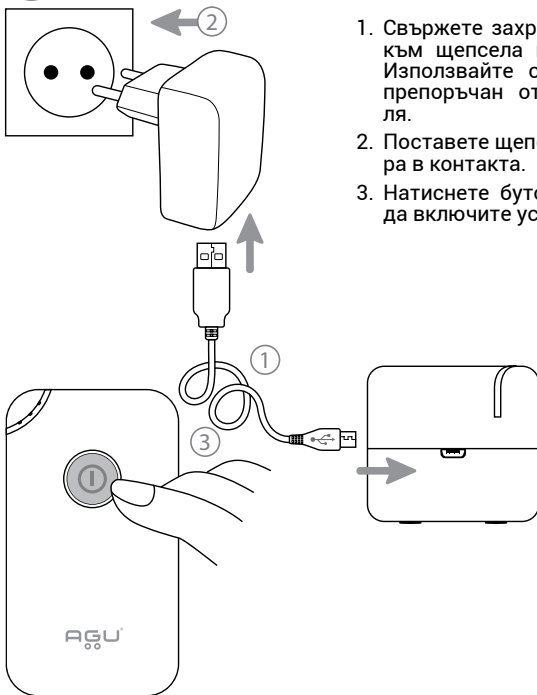

1. Свържете захранващия кабел към щепсела и небулайзера. Използвайте само адаптера, препоръчан от производителя.
2. Поставете щепсела на адаптера в контакта.
3. Натиснете бутона ON/OFF, за да включите устройството.

9 ПОЧИСТВАНЕ

ПРОМИВАНЕ

Промивайте устройството след всяка процедура или преди първата му употреба.

- 1 Уверете се, че устройството е изключено и извадено от контакта.
- 2 Извадете маркуча за въздух от основата на небулайзера.
- 3 Внимателно завъртете и издърпайте капака на небулайзера, за да го отворите.
- 4 Изплакнете секциите на небулайзера под течаща топла вода.
- 5 Избършете секциите с чиста кърпа или ги оставете да изсъхнат напълно на въздух.
- 6 Сглобете небулайзера.

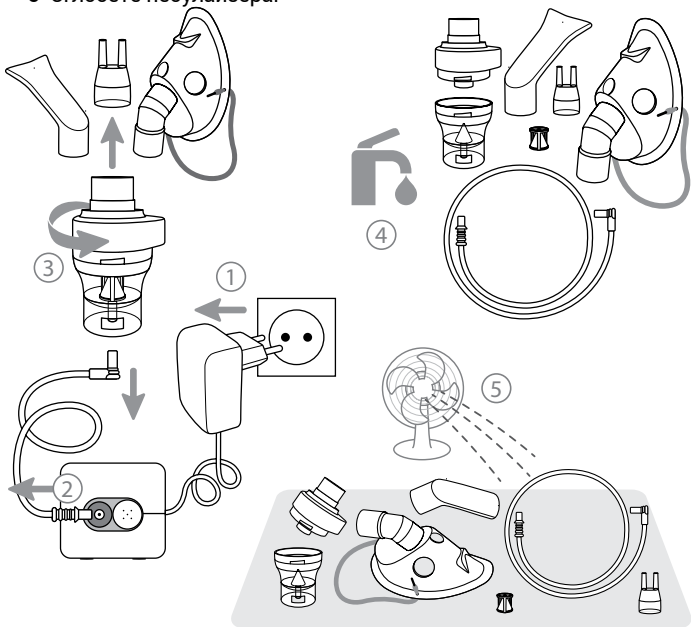

⚠ ЗАБЕЛЕЖКА

Почистете добре всички секции и части / капаци на небулайзера, включително въздушния маркуч, по време на първото почистване и след дълго съхранение на устройството.

ПОЧИСТВАНЕ НА КОМПРЕСОРА

Избършете замърсения компресор с мека кърпа.

⚠ ЗАБЕЛЕЖКА

Всеки друг метод на почистване или използване на почистващ препарат може да повлияе на външния вид и производителността на устройството.

10 СМЯНА НА ФИЛТЪРА

Въздушният филтър трябва да бъде сменен, когато стане сив.



1. Внимателно издърпайте капачка на въздушния филтър, за да го извадите.

2. Извадете замърсения филтър

3. Поставете нов, чист филтър.

4. Затворете плътно капачка на въздушния филтър.

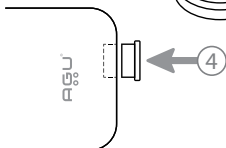
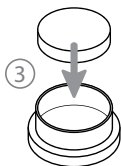

⚠ ЗАБЕЛЕЖКА

Не мийте и не почиствайте въздушните филтри. Могат да се използват само въздушни филтри AGU N3. Не използвайте алтернативни филтърни материали като памучен плат. Не използвайте устройството без въздушния филтър.

11 ОТСТРАНЯВАНЕ НА ПРОБЛЕМИ

Моля, обърнете внимание, че някои проблеми могат да бъдат решени без участието на специалист.

Проблем	Решение
Устройството не работи, тъй като не е включено в електрическата мрежа	Уверете се, че адаптерът е включен в контакта
Устройството не небулизира или небулизира слабо	Проверете лекарството в чашката
	Проверете позицията на разпръсквателния конус вътре в небулайзера
	Уверете се, че маркучът за въздух и другите спомагателни принадлежности са правилно свързани
	Проверете въздушния филтър и го сменете, ако е необходимо

Клас на защита от токов удар:



Устройство клас II (клас на защита от електрически удар)

Тип ВФ устройство:



Мундшук и маска.

Оценка за защита от проникване:

IP21.

Степен на безопасност при наличие на запалими анестетици или кислород:

Не AP / APG (не използвайте със запалими анестетици или кислород).

12 ОСНОВНИ ТЕХНИЧЕСКИ ХАРАКТЕРИСТИКИ

Тип	Компресорен небулайзер
Модел	AGU N3
Захранващ адаптер	DC 5 V, 2 A
Волтаж	AC 100~240 V, 50-60 Hz
Мощност, W	≤ 5
Ниво на звука (на 1 м от AGU N3), dBA	≤ 45
Дебит на въздушния поток, л / мин	≥ 2.5
Работна температура	+10 °C – +40 °C
Влажност	≤ 90% RH
Работно атмосферно налягане, hPa	700–1060
Условия за съхранение	-10 °C – +60 °C, permitted RH ≤ 90%
Размер (ДхШхВ), мм	98x57x50
Тегло (без аксесоари), гр.	170
Капацитет на лекарствената чашка, мл	6
Размер на частиците (MMAD), μm	≤ 2.9
Средна скорост на небулизиране, мл/мин	≥ 0.3 (0.9 % of NaCl)
Окомплектовка	Небулайзер, въздушен маркуч, мундшук, накрайник за нос, въздушни филтри (5 бр.), детска маска, маска за възрастни, захранващ адаптер, дюза, чанта
Срок на експлоатация	Основно устройство - 3 години; небулайзер, разпръсквателен конус, капак на небулайзера, дюза - 1 година; въздушен маркуч, мундшук, накрайник за нос - 1 година; въздушен филтър - 30 дни *; маска за възрастни / деца - 1 година; захранващ адаптер - 1 година

* **Забележка:** експлоатационният живот на въздушния филтър може да бъде значително намален при използване на устройството в среда с повишена концентрация на прах.

Производителят си запазва правото за технически промени в дизайна и окомплектовката на устройството.

В зависимост от лекарството (воден разтвор, суспензия или вещество с висок вискозитет) подаването на аерозол може да варира.

13 ТЕХНИЧЕСКИ ДАННИ

Измерванията на размера на частиците с помощта на каскаден импактор за AGU N3 съгласно BS EN 13544-2009 «Дихателно оборудване - Част 1: Системи за небулизиране и техните компоненти», приложение СС.3, въз основа на измерванията на размера на частиците с каскадния импактор са както следва:

Размер на небулизираните частици	MMAD \leq 2,9 μm (MMAD - Масов среден аеродинамичен диаметър)
Капацитет на лекарствената чашка	Макс. 6 мл

Разпространение на частиците

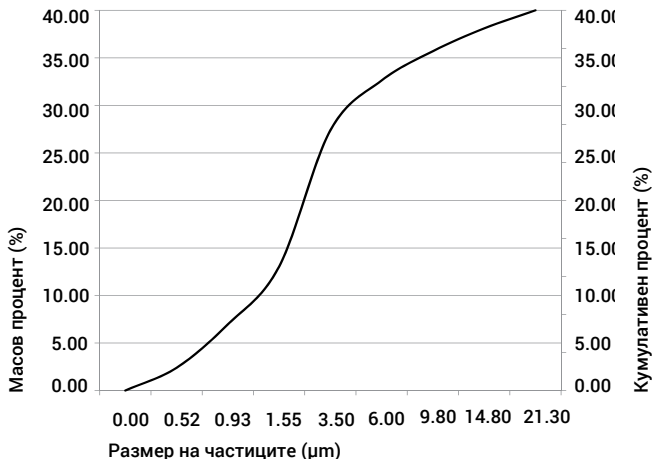

ЕЛЕКТРОМАГНИТНИ ЕМИСИИ:**РЪКОВОДСТВО И ДЕКЛАРАЦИЯ НА ПРОИЗВОДИТЕЛЯ**

Компресорният небулайзер AGU N3 е предназначен за използване в посочената по-долу електромагнитна среда.

Клиентът или потребителят на AGU N3 трябва да се увери, че той се използва в такава среда.

Тест за емисии	Съответствие	Ръководство за електромагнитна среда
Радиочестотно излъчване CISPR 11	Група 1	Компресорният небулайзер AGU N3 използва радиочестотна енергия само за своята вътрешна функция. Следователно радиочестотните му емисии са много ниски и няма вероятност да причинят смущения в близкото електронно оборудване.
Радиочестотно излъчване CISPR 11	Клас Б	Компресорен небулайзер AGU N3 е подходящ за използване във всички заведения, различни от битови, и може да се използва в домашни заведения и тези, които са пряко свързани с обществената мрежа за ниско напрежение, която доставя сгради, използвани за битови нужди.
Емисии на хармонични компоненти на тока IEC 61000-3-2	Клас А	
Колебания на напрежението / емисии на трептене IEC 61000-3-3	Приложимо	

Изпитване за устойчивост	IEC 60601 ниво на изпитване	Ниво на съответствие	Ръководство за електромагнитна среда
Електростатичен разряд (ESD) IEC 61000-4-2	± 6 kV (контакт) ± 8 kV (въздух)	± 6 kV (контакт) ± 8 kV (въздух)	Подовите трябва да бъдат от дърво, бетон или керамични плочки. Ако подовете са покрити със синтетичен материал, относителната влажност трябва да бъде поне 30%
Бързи електрически преходни процеси / изблици IEC 61000-4-4	± 2 kV за електропроводи ± 1 kV за входни / изходни линии	± 2 kV за електропроводи Не се прилага	Качеството на захранването трябва да отговаря на стандартите на обществените мрежи за електрозахранване
Пренапрежение IEC 61000-4-5	± 1 kV между линиите ± 2 kV между линията и земята	± 1 kV диференциален режим Не се прилага	Качеството на захранването трябва да отговаря на стандартите на обществените мрежи за електрозахранване.
Спад на напрежение, кратки прекъсвания и промени в напрежението на входните линии на мрежата IEC 1000-4-11	<5% UT (спад на UT > 95%) по време на половин цикъл 40% UT (UT спад 60%) за 5 цикъла 70% UT (UT спад 30%) за 25 цикъла <5% UT (спад UT > 95%) за 5 s	<5% UT (спад на UT > 95%) по време на половин цикъл 40% UT (UT спад 60%) за 5 цикъла 70% UT (UT спад 30%) за 25 цикъла <5% UT (спад UT > 95%) за 5 s	Качеството на захранването трябва да съответства на стандартите на обществените електроснабдителни мрежи. Ако потребителят на устройството се нуждае от продължителна работа по време на прекъсвания на електрическата мрежа, се препоръчва AGU N3 да се захранва от непрекъсваемо захранване или батерия.

Изпитване за устойчивост	IEC 60601 ниво на изпитване	Ниво на съответствие	Ръководство за електромагнитна среда
Мощностна честота (50/60 Hz) на магнитното поле IEC 61000-4-8	3 A/m	3 A/m	Магнитните полета на честотата на мощността на AGU N3 трябва да са на нива, характерни за типичните системи за обществено използване
Проводимост на радиочестотното поле IEC 61000-4-6	3 Vrms 150 kHz – 80 MHz	3 Vrms	Преносимо и мобилно радиочестотно комуникационно оборудване трябва да се използва не по-близо до която и да е част от компресорния небулайзер AGU N3, включително кабелите, отколкото е препоръчаното разстояние за разделяне, изчислено от уравнението, приложимо за честотата на предавателя. Препоръчително разстояние за разделяне: $r = 1.2\sqrt{P}$, $d = 1.2P$ 80 MHz до 800 MHz, $d = 2.3P$ 800 MHz до 2.5 GHz, където P е максималната изходна мощност на предавателя във ватове (W) според производителя на предавателя и d е препоръчителното разстояние в метри (m). Силата на полето от фиксирани радиочестотни предаватели, определена от електромагнитно изследване на мястотоа, трябва да бъде по-малка от нивото на съответствие във всеки честотен диапазонb. В близост до оборудването, обозначено със следния символ, могат да възникнат смущения:
Излъчване на радиочестотното поле IEC 61000-4-3	3 V/m 80 MHz – 2.5 GHz	3 V/m	

ЗАБЕЛЕЖКА 1: при 80 MHz и 800 MHz се прилага по-високият честотен диапазон.

ЗАБЕЛЕЖКА 2: тези указания може да не се прилагат във всички ситуации. Електромагнитното разпространение се влияе от абсорбцията и отражението от структури, обекти и хора.

a Силата на полето от фиксирани предаватели, като базови станции от радио (клетъчни / безжични) телефони и наземни мобилни радиостанции, любителско радио, AM и FM радиоразпръскване и телевизионно предаване не могат да бъдат адекватно прогнозирани чрез теоретични изчисления. За да се оцени електромагнитната среда, дължаща се на фиксирани радиочестотни предаватели, трябва да се обмисли електромагнитно изследване на мястото. Ако измерената напрегнатост на полето в мястото, където се използва AGU N3, надвишава приложимото по-горе ниво на радиочестотно съответствие, AGU N3 трябва да се наблюдава, за да се провери нормалната работа. Ако се наблюдава ненормално функциониране, може да са необходими допълнителни мерки, като преориентиране или преместване на AGU N3.

b В честотния обхват от 150 kHz до 80 MHz силата на полето трябва да бъде по-малка от $[V1] V / m$.

ПРЕПОРЪЧИТЕЛНИ РАЗДЕЛИТЕЛНИ ОТСТОЯНИЯ МЕЖДУ ПОРТАТИВНО И МОБИЛНО РАДИОЧЕСТОТНО ОБОРУДВАНЕ И КОМПРЕСО-РЕН НЕБУЛАЙЗЕР AGU N3

Компресорният небулайзер AGU N3 е предназначен за използване в електромагнитна среда, в която се контролират излъчените радиочестотни смущения. Клиентът или потребителят на компресорен небулайзер AGU N3 може да помогне за предотвратяване на електромагнитни смущения чрез поддържане на минимално разстояние между преносими и мобилни радиочестотни комуникации оборудване (предаватели) и компресорен небулайзер AGU N3, както е препоръчано по-долу, в съответствие с максималната изходна мощност на комуникационното оборудване. За предаватели, оценени на максимална изходна мощност, която не е посочена по-горе, препоръчителното разстояние d в метри (m) може да бъде определено с помощта на уравнението, приложимо към честотата на предавателя, където P е максималната мощност на изходната мощност на предавателя във ватове (W) според производителя на предавателя.

Номинална максимална изходна мощност на предавателя (W)	Разстояние на разделяне според честотата на предавателя (m)		
	150 kHz – 80 MHz $d = 1.2 \sqrt{P}$	80 MHz – 800 MHz $d = 1.2 \sqrt{P}$	800 MHz – 2.5 GHz $d = 2.3 \sqrt{P}$
0.01	0.12	0.12	0.23
0.1	0.38	0.38	0.73
1	1.2	1.2	2.3
10	3.8	3.8	7.3
100	12	12	23

ЗАБЕЛЕЖКА 1: при 80 MHz и 800 MHz се прилага по-високият честотен диапазон.

ЗАБЕЛЕЖКА 2: тези указания може да не се прилагат във всички ситуации. Електромагнитното разпространение се влияе от абсорбцията и отражението от структури, обекти и хора.



ВНИМАНИЕ



Този символ върху продукта означава, че този продукт е електронно устройство, което трябва да се изхвърля в съответствие с Директива 2012/19 / ЕС на местната програма за обезвреждане на отпадъци.

14 ГАРАНЦИЯ

Гаранционният срок за основното устройство на компресорния небулайзер AGU N3 е 24 месеца от датата на продажба, при условие че стриктно се спазват всички експлоатационни условия, посочени в това ръководство. Гаранцията е валидна само ако има касова бележка и гаранционна карта, попълнена от официален представител за потвърждаване на датата на продажба. Гаранцията не важи за консумативите, частите и компоненти, подлежащи на периодична подмяна, като: детска маска, маска за възрастни, сменяеми филтри, небулайзер, въздушен маркуч, мундщук, крайник за нос, пакет.

Следпродажбена и безплатна поддръжка не се предоставя в случай на:

- използване на устройството с нарушение на изискванията, посочени в ръководството за употреба;
- вреда, причинена от умишлени или погрешни действия на потребителя поради неправилна работа или небрежност;
- доказателства за механични повреди, вдлъбнатини, пукнатини, остъргвания и др. на корпуса на устройството, отваряне на корпуса, демонтаж, нерегламентиран ремонт, навлизане на влага в корпуса или ефект на корозивни вещества или всякакви други неразрешени вмешателства, както и в други случаи на нарушение от страна на потребителя на изискванията за съхранение, почистване, транспортиране и експлоатация, посочени в ръководството за употреба;
- попадане на масла, прах, насекоми, течности (които не са предназначени за използване с устройството) и други чужди предмети в устройството.

Гаранцията не покрива дефектите или неизправността, причинени от:

- нормално износване на компонентите с ограничен експлоатационен живот;
- повреда на аксесоари, които не са неразделна част от устройството (детска маска, маска за възрастни, сменяеми филтри, небулайзер, въздушен маркуч, мундщук, крайник за нос, опаковка);
- използване на дефектни, износени аксесоари и части;
- форсмажорни обстоятелства (авария, пожар, наводнение, повреда на електрическата линия и др.)

Дата на производство (☞) и информация за вносителя са посочени в индивидуалната опаковка.

ГАРАНЦИОНЕН СЕРТИФИКАТ

AGU N3

Сериен номер

Дата на закупуване

Име на продавач

Подпис на продавач

Целостта на комплекта и работата на устройството са изпитани в присъствието на клиента.

Име на купувача

Подпис на купувача

Печат на фирмата
продавач

ВНИМАНИЕ!
Настоящата гаранция е
валидна само при правилно
попълнени документи.



24 месеца гаранция

ГАРАНЦИОННА КАРТА

AGU N3

1

ДАТА _____

ПРИЧИНА

ПРЕПОРЪКИ

2

ДАТА _____

ПРИЧИНА

ПРЕПОРЪКИ

3

ДАТА _____

ПРИЧИНА

ПРЕПОРЪКИ

ЗАЯВЛЕНИЕ КЪМ ЦЕНТЪРА ЗА ОБСЛУЖВАНЕ И РЕМОТ

ЛИЧНИ ДАННИ

Име

Адрес

Тел

e-mail

В случаите, когато се възползвате от услугите на сервиза, е необходимо да предоставите лични данни – име, телефон, адрес, e-mail. Те се използват само и единствено за осъществяване на сервизната услуга.

Събирането, обработването и съхранението на личните данни на клиентите се извършва в съответствие с изискванията на Закона за защита на личните данни и приложимото действащо българско и европейско законодателство.



Производител: Shenzhen Combei
Technology Co, Ltd. 11-5B, No105, Huan
Guan south Road,
Date Community, GuanLan,
Long Hua New District, ShenZhen, China

Дистрибутор

Самоконтрол ООД, гр. Пловдив,
ул. Константин Величков 2



Упълномощен представител в ЕС:
Wellkang Ltd., Suite B, 29 Harley Street,
London W1G 9QR,
Англия, Обединено кралство.



Уверете се, че децата не могат да използват уреда без надзор, защото някои малки части могат да попаднат в респираторната или храносмилателната системи на детето.



IP21

AGU[®] ADVANCED
GROWING
UP

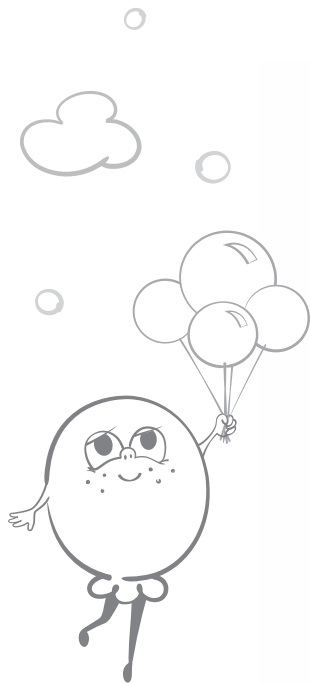

MOS

AGU® е регистрирана търговска марка от Montex Swiss AG,
Tramstrasse 16, CH-9442, Вернек, Швейцария