



© 2017 Koninklijke Philips N.V.  
Всички права запазени.  
4241 210 95831





Ръководство за употреба

1

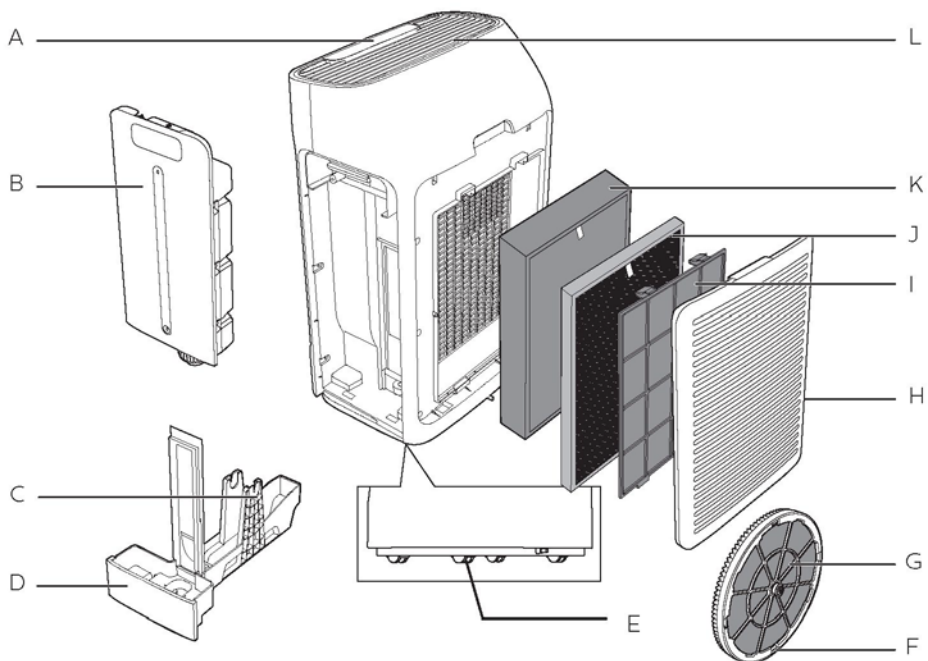

2

**Бутони за управление**



**Дисплей**



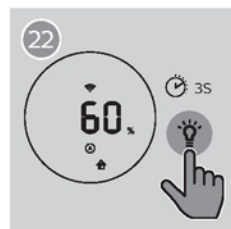
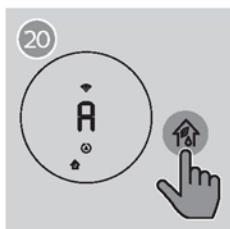
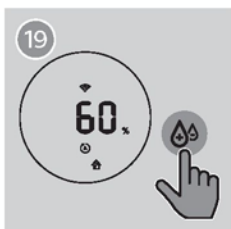
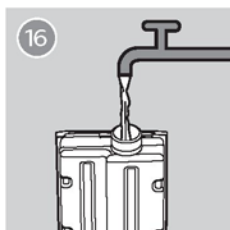
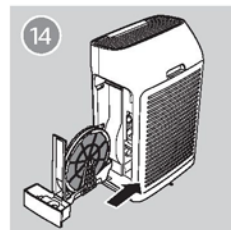
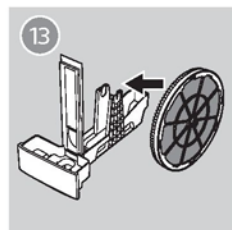
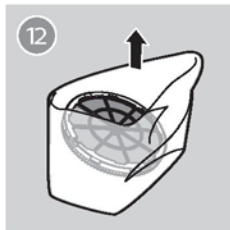
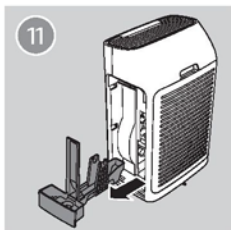
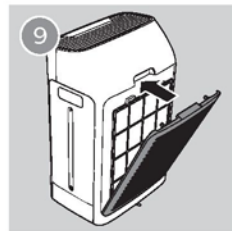
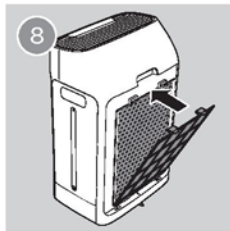
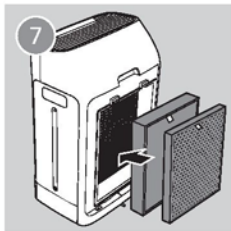
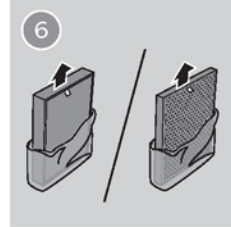
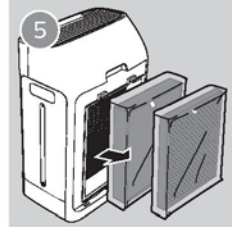
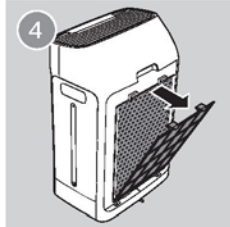
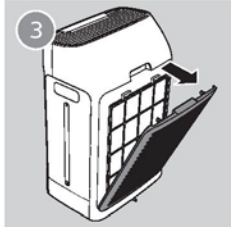

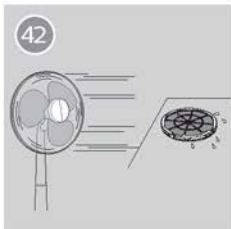
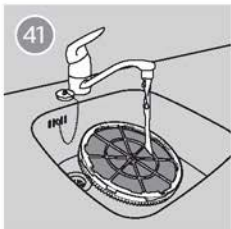
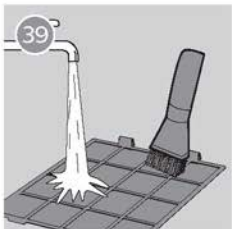
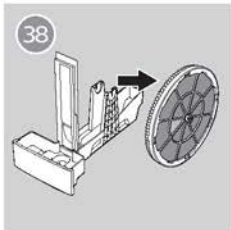
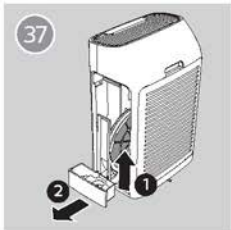
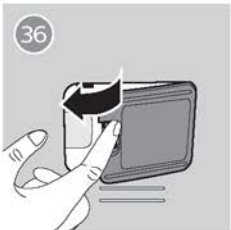
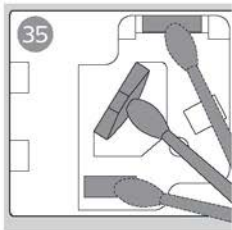
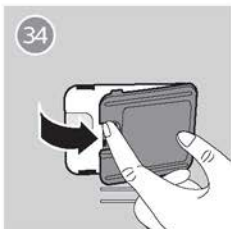
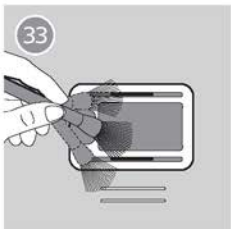
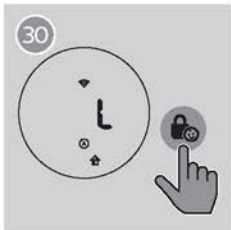
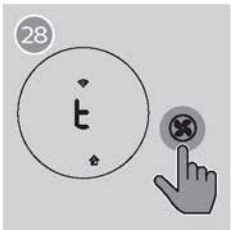
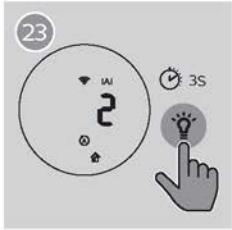

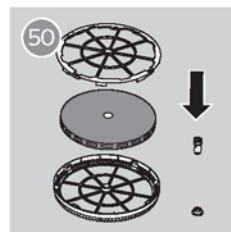
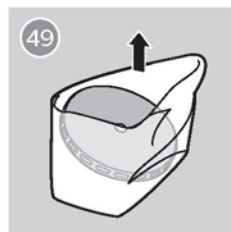
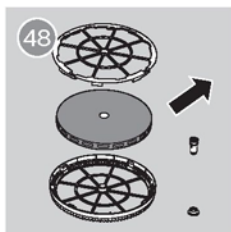
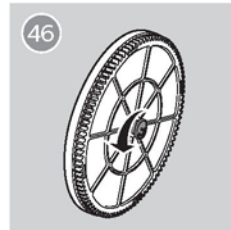
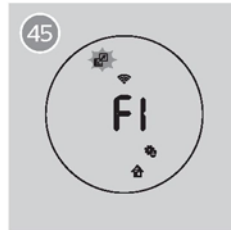
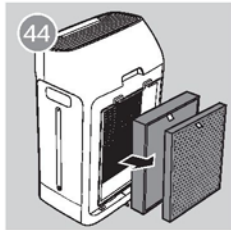
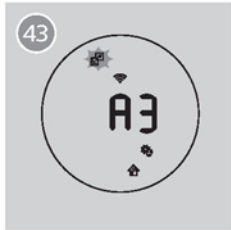

# Съдържание

<b>1 Важно</b>	<b>2</b>	<b>5 Почистване</b>	<b>12</b>
Безопасност	2	График за почистване	12
		Почистване на корпуса на уреда	13
<b>2 Вашия пречиствател на въздуха</b>	<b>5</b>	Почистване датчика за качество на въздуха	13
Общо описание на продукта (фиг. (1))	6	Почистване на резервоара, тавичката за вода и въртящия се овлажнител NanoCloud	13
Общо описание на бутоните за управление (фиг. (2))	6	Почистване на предфилтъра	14
<b>3 Начало</b>	<b>7</b>	Отстраняване на котлен камък от въртящия се овлажнител NanoCloud	14
Монтиране на филтър NanoProtect	7		
Подготовка на овлажняващата система	7		
Wi-Fi настройки	8		
<b>4 Използване на уреда</b>	<b>9</b>	<b>6 Смяна на филтъра и фитила</b>	<b>15</b>
Разбиране на светлинния сигнал за качество на въздуха	9	Обяснение на блокировката за защита на здравословния въздух	15
Включване и изключване	9	Смяна на филтъра NanoProtect	15
Настройване на равнището на влажност	9	Смяна на въртящия се овлажнител NanoCloud	16
Превключване на работния режим	10		
Използване на функцията включена/изключена светлина	10	<b>7 Отстраняване на проблеми</b>	<b>18</b>
Превключване на режима на дисплея	10		
Промяна на настройката за Автоматичен режим	11	<b>8 Гаранция и сервизно обслужване</b>	<b>21</b>
Промяна на скоростта на вентилатора	11	Поръчване на части и аксесоари	21
Настройване на таймера	11		
Настройване на защитата от деца	11	<b>9 Забележки</b>	<b>21</b>
Ниво на водата	12	Електромагнитни полета (EMF)	21
		Рециклиране	22
		Забележка	22

# 1 Важно

## Безопасност

Прочетете внимателно настоящото ръководство, преди да използвате уреда и го запазете за справка.

## Опасност

- Не допускайте попадане на вода или друга течност или запалими почистващи препарати в електроуреда, тъй като това може да доведе до токов удар и/или опасност от пожар.
- Не почиствайте уреда с вода, друга течност или (запалим) почистващ препарат, тъй като това може да доведе до токов удар и/или опасност от пожар.
- Не пръскайте запалими материали, като инсектициди или армоатизатори в близост до уреда.
- Водата в резервоара не е годна за пиене. Не пийте тази вода и не я използвайте поене на животни или поливане на растения. Когато изпразвате резервоара, изсипвайте водата в канала.

## Предупреждение

- Проверете, дали напрежението, посочено от страни на уреда, съответства на напрежението на електрическия ток, който ползвате, преди да включите уреда към мрежата.
- Ако захранващият кабел е повреден, той трябва да бъде сменен от Philips, сервизен център, упълномощен от Philips или друго квалифицирано лице, за да се избегне възникване на опасност.
- Не използвайте уреда, ако щепселът, захранващия кабел, или самия уред са повредени.
- Уредът може да бъде използван от деца на възраст поне 8 години, както и от лица с намалени физически, сетивни или умствени способности или такива, които не притежават нужния опит и познания, ако им бъде осигурен контрол и им бъдат дадени указания, относно безопасното използване на уреда, и ако разбират свързаните с използването му опасности.



- Почистването и поддръжката от страна на потребителя, не трябва да се извършват от деца без родителски контрол.
- Децата трябва да бъдат надзиравани, да не си играят с уреда.
- Не блокирайте достъпа на въздух до входните и изходните отвори на уреда, напр. като поставяте предмети върху изходния отвор или пред входния отвор за въздух.
- Стандартен WiFi интерфейс, на базата на 802.11b/g/n с честота 2.4 GHz и максимална мощност на излъчване 31.62 mW EIRP.

#### **Внимание**

- Уредът не може да замени доброто проветряване, редовното почистване с прахосмукачка или използването на абсорбатор при готвене или вентилатор при готвене.
- Ако контактът, използван за хранване на уреда, не е добре свързан към хранването, щепселът на уреда може да се нагрее. Уверете се, че включвате уреда единствено в правилно свързани към хранването контакти.

Винаги поставяйте и използвайте уреда на суха, стабилна, равна и хоризонтална повърхност.

Оставете поне 20cm празно пространство за уреда и от двете му страни, както и поне 30cm празно пространство над него.

Не поставяйте нищо върху уреда.

Не поставяйте уреда точно под климатик, за да предотвратите капането на конденз върху уреда.

Уверете се, че всички филтри са правилно монтирани, преди да включите уреда.

Използвайте единствено оригинални филтри Philips, предназначени специално за този уред. Не използвайте други филтри.

Избягвайте удрянето на уреда (и най-вече входните и изходни отвори за въздуха) с твърди предмети.

Не пъхайте пръстите си или други предмети във входния или изходния отвор на уреда, за да предотвратите наранявания или повреждане на уреда.

Не използвайте уреда, ако сте използвали димящи репеленти срещу насекоми, предназначени за употреба на закрито, ако сте горили тамян или подобни ароматизатори, както и при наличие на химически изпарения.

Не използвайте уреда в близост до газове, отоплителни уреди или камини.

Винаги изключвайте уреда от контакта, след като сте го използвали и преди да налеее вода, да го почистите или извършите други дейности, свързани с неговата поддръжка.

Не използвайте уреда в помещение със съществени промени в температурата.

За да предотвратите смущения, поставете уреда на разстояние от поне 2m от електрически уреди, които ползват пренасяни по въздуха радиовълни, като телевизори, радио апарати, както и радио-управлявани часовници. Ако уредът не се използва продължително време, по филтрите е възможно да се развият бактерии.

Проверявайте филтрите след продължителни периоди, в които уредът не е бил използван. Ако филтрите са силно замърсени, сменете ги (виж раздел "Смяна на филтъра и фитила").

Уредът е предназначен единствено за домашно използване при нормални експлоатационни условия. Не използвайте уреда във влажни помещения с висока температура, като напр. баня, тоалетна или кухня.

Уредът не отстранява въглероден монооксид (CO) или радон (Rn). Не може да се използва за защитно средство при злополуки с процес на горене и отделяне на опасни химикали. Пълнете резервоара единствено със студена вода от чешмата. Не използвайте минерална или гореща вода. В резервоара може да се поставя единствено вода. Не добавяйте ароматизатори в резервоара.

Ако продължително време няма да използвате функцията за овлажняване, почистете резервоара и стойката на Въртящия се овлажнител NanoCloud, след което изсушете въртящия се овлажнител NanoCloud чрез продухване. Ако се налага да местите уреда, първо изключете щепсела от контакта. След това изпразнете или отстранете водния резервоар и стойката му. Носете уреда в хоризонтално положение, като го държите за дръжките, от двете страни на уреда. Изключвайте уреда от електрозахранването по време на пълнене и почистване.

## 2 Вашия пречиствател на въздуха

Поздравления за Вашата покупка и добре дошли във Philips!

За да можете да се възползвате пълноценно от поддръжката и съдействието, предлагани от Philips, регистрирайте продукта си на адрес [www.Philips.com/welcome](http://www.Philips.com/welcome).

Пречиствателят на въздух Philips внася свеж, овлажнен въздух във Вашия дом, за да осигури здраве за вашето семейство. Той предлага усъвършенствана изпарителна система, с технологията NanoCloud, като използва специален овлажняващ филтър, който добавя водни молекули към сухия въздух, като го прави здравословно овлажнен, без да се образуват водни капчици.

Овлажняващият филтър задържа бактерии, калциеви и други частици, намиращи се във водата. Той допуска единствено чист, овлажнен въздух в дома Ви. Край на сухия въздух от климатика и през зимата.

Прочетете внимателно ръководството за употреба, преди да започнете да ползвате уреда и го запазете за справка в бъдеще.

## Общо описание на продукта (фиг(1))

<b>A</b>	Табло за управление
<b>B</b>	Воден резервоар
<b>C</b>	Стойка за овлажнителя
<b>D</b>	Тавичка за вода
<b>E</b>	Колелца
<b>F</b>	Диск за овлажнителя
<b>G</b>	Въртящ се овлажнител NanoCloud (FY3435)
<b>H</b>	Заден капак
<b>I</b>	Предфилтър
<b>J</b>	Филтър NanoProtect серия 3 (FY2422)
<b>K</b>	Филтър NanoProtect Активен въглен (FY2420)
<b>L</b>	Изходен отвор за въздух

## Общо описание на









### бутоните за управление

#### (фиг. (2))

Бутони за управление

	Бутон за включване/изключване
	Бутон за защита от деца
	Бутон за автоматичен режим
	Бутон за скорост на вентилатора
	Бутон за настройване на влажността
	Бутон за намаляване на осветеността
	бутон за вкл./изкл. на режим 2-в-1
	Бутон за таймер/нулиране

Дисплей:

	Режим за заспиване
	Автоматичен режим
	Режим против алергени
	Режим „Само пречистване“
	Режим 2-в-1
	Предупреждение за смяна на филтъра
	Предупреждение за доливане на вода
	Предупреждение за почистване на предфилтъра и овлажнителя
<b>PM2.5</b>	Показване на ФПЧ - PM2.5
<b>IAI</b>	Показване на индекса за алергени на закрито
	WiFi индикатор

## 3 Начало

### Монтиране на филтъра NanoProtect

Уредът се доставя с монтиран Филтър NanoProtect. Отстранете опаковката на филтър, преди да използвате уреда и поставете филтъра обратно на мястото му, както е описано по-долу:

#### Забележка

- Уверете се, че страната с информационната табела е обърната към Вас.

- 1 Дръпнете към себе си горната част на задния капак за да го извадите от уреда (фиг. (3)).
- 2 Натиснете двата щифта надолу и дръпнете предфилтъра към себе си (фиг. (4)).
- 3 Извадете филтъра NanoProtect от уреда (фиг. (5)).
- 4 Махнете всички опаковъчни материали от филтъра NanoProtect (фиг. (6)).
- 5 Върнете филтъра NanoProtect обратно в уреда (фиг. (7)).
- 6 Върнете предфилтъра на мястото му в уреда, като първо го поставете в долната част на уреда, а след това натиснете щифтовете в горната част на предфилтър към уреда (фиг. (8)).
- 7 За да върнете задния капак обратно на мястото му, първо поставете долната част на капака на дъното на уреда, а след това притиснете горната част на капака към уреда (фиг. (9)).

### Подготовка на овлажняващата система

- 1 Извадете резервоара за вода (фиг. (10)).
- 2 Повдигнете тавичката за вода нагоре и я извадете хоризонтално (фиг. (11)).
- 3 Отстранете опаковъчния материал от Въртящия се овлажнител NanoCloud (фиг. (12)).

#### Забележка

- При продажбата на уреда, овлажнителят е поставен върху диска.
- 4 Поставете диска с овлажнителя върху стойката (фиг. (13)).

#### Забележка

- При поставяне на диска с овлажнителя върху стойката за овлажнителя, издатините на диска трябва да попаднат в съответните жлебове.

- 5 Поставете тавичката за вода обратно в уреда (фиг. (14)).
- 6 Завъртете горната капачка на резервоара за вода обратно на часовниковата стрелка за да я развиете (фиг. (15)).
- 7 Напълнете резервоара със студена чешмяна вода (фиг. (16)).
- 8 Завийте горната капачка по посока на часовниковата стрелка, за да я закрепите плътно върху резервоара за вода (фиг. (17)).
- 9 Поставете резервоара за вода обратно в уреда (фиг. (18)).

## Wi-Fi настройки

### Първоначално настройване на Wi-Fi връзката

1 Свалете от App Store или Google Play и инсталирайте приложението 'Air Matters'.



2 Включете щепсела на пречиствателя на въздуха в контакта натиснете бутона  за да включите пречиствателя на въздух.

-> Индикаторът за Wi-Fi  премигва в оранжево.

3 Уверете се, че мобилното Ви устройство е успешно свързано с Вашата Wi-Fi мрежа.

4 Стартирайте приложението 'Air Matters' и кликнете '+' в горния десен ъгъл на екрана. Следвайте инструкциите на екрана за да свържете пречиствателя на въздух с Вашата мрежа.





5 След успешното свързване, Индикаторът за Wi-Fi светва бяло. Ако свързването не е осъществено успешно, потърсете съвет в раздела за разрешаване на проблеми, или раздела за помощ в приложението 'Air Matters' за да получите актуални и подробни съвети.

### Забележка

- Настоящите инструкции са валидни, единствено, ако пречиствателят на въздух се настройва за първи път. При промяна на мрежата или при необходимост от повторно извършване на настройката, потърсете информация в раздел "Настройване на Wi-Fi връзката, при промяна в мрежата" на стр. 8.
- Ако желаете да свържете няколко пречиствателя на въздуха към Вашето мобилно устройство, трябва да извършите това последователно. Изпълнете докрай настройката на единия пречиствател на въздуха, преди да включите следващия.
- Уверете се, че разстоянието между Вашето мобилно устройство и пречиствателя на въздух е под 10 m, без препятствия между тях.
- Приложението поддържа последните версии на Android и iOS. Можете да проверите съвместимостта на приложението с последните актуализации на поддържаните операционни системи и устройства на.

## Настройване на Wi-Fi връзката, при промяна в мрежата

### Забележка

- Това важи за случаите на промяна в мрежата, с която Вашия пречиствател се свързва по подразбиране.
- 1 Включете щепсела на пречиствателя на въздуха в контакта и натиснете  за да го включите.
  - 2 Натиснете  и едновременно в продължение на 3 секунди, докато  чуете звуков сигнал.  
-> Пречиствателят на въздух влиза в режим за свързване.  
-> Индикаторът за Wi-Fi  примигва оранжево.
  - 3 Следвайте стъпки 4-5 в раздел „Първоначално настройване на Wi-Fi връзката“.



## 4. Използване на уреда

### Разбиране на светлинния сигнал за качество на въздуха

Ниво на IA1	Цвят на светлинния сигнал за качество на въздуха	Ниво на качество на въздуха
1-3	Синьо	Добро
4-6	Синьо-виолетово	Задоволително
7-9	Виолетово-червено	Лошо
10-12	Червено	Много лошо

Светлинния сигнал за качество на въздуха автоматично светва, при включване на уреда, като всички цветове светват последователно. След малко датчиците за качество на въздуха активират цвета, който съответства на качеството на въздуха в помещението.

### Включване и изключване

- 1 Включете щепсела в контакта.  
-> Уредът издава звуков сигнал.
- 2 Натиснете бутона  за да включите уреда.  
-> Уредът работи в режим 2-в-1 по подразбиране, като на екрана се показва  .  
-> Докато уредът загрява, на екрана се появява "- - -". След измерване количеството във въздуха единствено на фини частици, уредът показва равнището на IA1 и започва да работи по подразбиране в автоматичен режим.  
-> След като измерва качеството на въздуха в продължение на приблизително 30 секунди, датчикът за качеството на въздуха автоматично избира подходящия цвят на светлинния сигнал за качество на въздуха.

- 3 Натиснете и задръжте  в продължение на 3 секунди за да изключите уреда.

#### Забележка

- След изключване на уреда от бутона за включване/изключване  , ако щепселът все още е включен в контакта, при следващо включване, уредът започва да работи при предишните настройки.

### Настройване на равнището на влажност



- 1 Натискайте бутона за влажност толкова пъти, колкото е необходимо за настройване на желаното равнище на влажност: 40%, 50%, 60% или "- -" (фиг. (19)).

#### Забележка

- При избиране на равнище на влажност "- -", уредът овлажнява помещението, докато относителната влажност не достигне 70%.
- При достигане на желаната влажност, дискът с овлажнителя спира да се върти. Въртенето се подновява, щом влажността спадне под желаното равнище.
- Ако желаете бързо да увеличите равнището на влажността, можете да изберете по-висока скорост на вентилатора.



## Превключване на работния режим

Уредът има два режима на работа, режим „Само пречистване“ и режим 2-в-1.

- Натиснете бутона за избор на режим  толкова пъти, колкото е необходимо за превключване между режим „Само пречистване“ и режим 2-в-1 (фиг. (20)).
  - > на екрана се появява , когато уредът работи в режим „Само пречистване“.
  - > на екрана се появява , когато уредът работи в режим 2-в-1.

## Използване на функцията включена/изключена светлина

С бутона за намаляване на осветеността, можете по желание да включвате или изключвате светлинния сигнал за качество на въздуха, дисплея и индикатора за функция.

- 1 Натиснете веднъж бутона за намаляване на осветеността , и светлинния сигнал за качество на въздуха намалява.
- 2 Натиснете отново бутона за намаляване на осветеността  и светлинния сигнал за качество на въздуха и дисплея се изключват.
- 3 Натиснете бутона за намаляване на осветеността  трети път и всички светлини се включват отново.

## Превключване на режима на дисплея

Уредът има режима на работа на екрана, Показване на ФПЧ - PM2.5, показване на IAI и показване на равнището на влажност.

### PM2.5 - ФПЧ (фини прахови частици)

Сензорната технология **AeraSense** отчита точно и реагира бързо дори и на най-малките промени в количеството фини частици във въздуха. Тя Ви осигурява спокойствие, като показва информация за ФПЧ - PM2.5 в реално време.



### IAI

Професионалният датчик **AeraSense** установява равнището на алергени във въздуха в помещението, като данните се показват в цифров формат по скала от 1 до 12 за нивото на потенциален риск от алергени в помещението.

1 обозначава най-доброто качество на въздуха.

#### Забележка

- По подразбиране, уредът работи в режим на показване на IAI.

- 1 Натиснете и задръжте  в продължение на 3 секунди, за да активирате Показване на ФПЧ - PM2.5 (фиг. (21)).
  - > Индикаторът ФПЧ - PM2.5 и нивото на ФПЧ - PM2.5 се показват на екрана.
- 2 Натиснете и задръжте  два пъти в продължение на 3 секунди за показване на равнището на влажност (фиг. (22))
- 3 Натиснете и задръжте  в продължение на 3 секунди за да преминете към показване на IAI (фиг. (23)).
  - > Индикаторът за IAI и действителното равнище на IAI се показват на екрана.



## Промяна на настройката за Автоматичен режим

Можете да избирате автоматичния режим (A) Режима против алергени (A) и режима за заспиване (SL).

### Автоматичен режим

В Автоматичен режим, уредът избира скоростта на вентилатора според влажността на въздуха в помещението и неговото качество.

- Натиснете бутона за скорост на вентилатора (A) за да изберете Автоматичен режим (фиг. (24)).
  - > На екрана се изписва автоматичен (A) и (A).
  - > Уредът работи в Автоматичен режим по подразбиране.

### Режим против алергени

Свръхчувствителният Режим против алергени е настроен така, че да реагира дори и на най-малката промяна в равнището на алергените в околния въздух.

- Натиснете бутона за автоматичен режим (A) за да изберете Режима против алергени (фиг. (25)).
  - На екрана се изписва автоматичен (A) и (A).

### Заспиване (SL)

В Режима за заспиване, пречиствателят на въздух работи тихо при много ниска скорост.

- Натиснете бутона за автоматичен режим (A) и изберете Режима за заспиване (SL).
  - На екрана се показва Заспиване (SL) и (SL) (Фиг. (26)).

#### Забележка

- Ако в рамките на една минута не бъде натиснат бутон, всички светлини, освен (SL) угасват
- Можете да включите светлините, като натиснете някой бутон.

## Промяна на скоростта на вентилатора

Уредът може да работи с няколко различни скорости на вентилатора.

### Ръчна

- Натиснете бутона за скорост на вентилатора (A), колкото пъти е необходимо за да изберете желаната скорост на вентилатора (1, 2 или 3) (фиг. (27)).

### Турбо (t)

В Турбо режима, пречиствателят на въздух работи на най-висока скорост.

- Натиснете бутона за скорост на вентилатора (A) за да изберете Турбо режим (t) (фиг. (28)).

## Настройване на таймера

С таймера, можете да настроите уреда да работи определен брой часове. След изтичане на зададеното време, уредът се изключва автоматично.

- Натиснете бутона за таймер/нулиране (A), колкото пъти е необходимо за да зададете, колко часа желаете да работи уредът (фиг. (29)).
  - > Таймерът може да бъде настройван в диапазона 1 до 12 часа.
- За да деактивирате функцията „таймер“, натиснете бутона за таймер/нулиране (A) няколко пъти, докато на екрана се появи "---".

## Настройване на защитата от деца

- 1 Натиснете и задръжте бутона за защита от деца (A) в продължение на 3 секунди за да активирате защитата от деца (фиг. (30)).
  - > На екрана в продължение на 3 секунди се показва символ A.
  - > Когато защитата от деца е активирана, останалите бутони не реагират при натискане.

- 2 Натиснете и задръжете отново бутона за защита от деца  в продължение на 3 секунди за да деактивирате защитата от деца (фиг. (31)).  
-> на екрана в продължение на 3 секунди се изписва UL.

## Ниво на водата

Нивото на водата в резервоара може да се види през прозорчето за ниво на водата, намиращо се на резервоара.  
Когато в резервоара няма достатъчно вода, светлинният сигнал за доливане на вода  започва да примигва, за да покаже, че е резервоарът трябва да се напълни (фиг. (32)).

 Забележка

- Когато в резервоара не остане вода, дискът с овлажнителя спира да се върти. Щом резервоарът бъде напълнен, дискът с овлажнителя отново започва да се върти.

## 5 Почистване

 Забележка

- Преди почистване, винаги изключвайте уреда от контакта.
- Никога не потапяйте уреда във вода или друга течност.
- Никога не използвайте абразивни, агресивни или запалими почистващи вещества, като белина или алкохол за почистване на части на уреда.
- Единствено предфилтърът и въртящият се овлажнител NanoCloud подлежат на измиване. Филтърът NanoProtect не може да се мие или почиства с прахосмукачка.

### График за почистване

Честота	Метод на почистване
Когато е необходимо	Избършете повърхността на уреда с мека суха кърпа.
Всяка седмица	Изплакнете резервоара за вода и въртящия се овлажнител NanoCloud.
Когато светне иконката за почистване  и на екрана се появи FO.	Почистете предфилтъра. Отстранете котления камък от въртящ се овлажнител NanoCloud с вода и бял оцет (5% оцетна киселина) или с вода и лимонена киселина.

## Почистване на корпуса на уреда

Редовно почиствайте уреда отвътре и отвън, за да предотвратите натрупване на прах.

- 1 Избършете праха от корпуса на уреда, като използвате мека, суха кърпа.
- 2 Почистете изходния отвор за въздух с мека, суха кърпа.

## Почистване датчика за качество на въздуха

Почиствайте датчика за качество на въздуха на всеки 2 месеца, за да осигурите оптимална работа на пречиствателя. Ако използвате пречиствателя на прашно място, почиствайте датчика по-често.

### Забележка

- Ако равнището на влажност в помещението е много високо, върху датчика за качество на въздуха може да се натрупа конденз. В резултат на това, светлинният сигнал за качество на въздуха може да показва лошо качество на въздуха, дори и качеството всъщност да е добро. В такъв случай, трябва да почистите датчика за качество на въздуха или да използвате някоя от ръчните скорости на вентилатора.

- 1 Почистете входния и изходния отвор на датчика за качество на въздуха с мека четка (фиг. (33)).
- 2 Отворете капака на датчика за качество на въздуха (34).
- 3 Почистете датчика за качество на въздуха и отворите за прах с леко навлажнена клечка за уши (фиг. (35)).
- 4 Почистете ги със суха клечка за уши.
- 5 Поставете на мястото му капака на датчика за качество на въздуха (фиг. (36)).

## Почистване на резервоара, тавичката за вода и въртящия се овлажнител NanoCloud

### Забележка

- Почиствайте резервоара, тавичката за вода и въртящия се овлажнител NanoCloud всяка седмица, за да ги поддържате в добро състояние.

- 1 Извадете резервоара за вода (фиг. (10)).
- 2 Повдигнете тавичката за вода и я извадете хоризонтално (фиг. 37)).
- 3 Извадете диска с овлажнителя от стойката (фиг. 38)).
- 4 Изплакнете резервоара, тавичката за вода и въртящия се овлажнител NanoCloud под струя течаща вода.

### Забележка

- Не махайте въртящия се овлажнител NanoCloud от диска, по време на почистването.
- Не търкайте въртящия се овлажнител NanoCloud и не го излагайте на пряка слънчева светлина.
- Ако е необходимо, използвайте мек почистващ препарат за да почистите водния резервоар и тавичката за вода. В такъв случай, изплакнете добре резервоара и тавичката за вода.

- 5 Избършете отвън резервоара и тавичката за вода, така че да ги изсушите добре.
- 6 Върнете диска с овлажнителя на стойката (фиг. (13)).

### Забележка

- Когато поставяте диска с овлажнителя в стойката, издатините на диска трябва да попаднат в съответните жлебове.

- 7 Поставете тавичката за вода обратно в уреда (фиг. (14)).
- 8 Поставете резервоара за вода обратно в уреда (фиг. (18)).

## Почистване на предфилтъра

### Забележка

- Ако предфилтърът е повреден, износен или счупен, не го използвайте. Посетете [www.philips.com/support](http://www.philips.com/support) или се свържете с Центъра за обслужване на клиенти във Вашата държава.

Състояние на светлинния сигнал за предупреждение за филтъра	Следвайте указанията по-долу
На екрана се показва надпис F0, а светлинния сигнал за почистване на фитила и предфилтъра се включва	Почистете предфилтъра

- 1 Дръпнете към себе си горната част на задния капак за да го извадите от уреда (фиг. (3)).
- 2 За да извадите предфилтъра, натиснете двата щифта надолу и дръпнете филтъра към себе си (фиг. (4)).
- 3 Измийте предфилтъра под течаща вода. Ако предфилтърът е много мръсен, използвайте мека четка за да изтъркате праха (фиг. (39)).
- 4 Изсушете предфилтъра чрез продухване.

### Забележка

- Уверете се, че предфилтърът е напълно сух. Ако все още е мокър, в него могат да се развият бактерии, което може да скъси експлоатационния срок на предфилтъра.

- 5 Когато предфилтърът изсъхне напълно, го поставете обратно в задния капак (фиг. (8)).
- 6 Натиснете и задръжте  в продължение на 3 секунди за да нулирате времето за почистване на предфилтъра.

## Отстраняване на котления камък от въртящия се овлажнител NanoCloud

Състояние на светлинния сигнал за предупреждение за филтъра	Следвайте указанията по-долу
На екрана се показва надпис F0, а светлинния сигнал за почистване на фитола и предфилтъра се включва	Отстранете котления камък от въртящия се овлажнител NanoCloud

- 1 Извадете резервоара за вода (фиг. (10)).
- 2 Повдигнете тавичката за вода нагоре и я извадете хоризонтално (фиг. (11)).
- 3 Извадете диска с овлажнителя от стойката (фиг. (38)).
- 4 Накиснете въртящия се овлажнител NanoCloud в почистващ препарат (напр. разреден бял оцет, Разтвор на лимонена киселина) в продължение на два часа (фиг. (40)).

### Забележка

- Моля, използвайте мек или киселинен почистващ препарат
  - \* Смес от равни части бял оцет (5% оцетна киселина) и вода
  - \* 4g лимонена киселина в 4 л. вода
- Ако върху филтъра има бели отлагци (котлен камък), страната с белите отлагци трябва задължително да бъде потопена във вода.
- Не вадете въртящия се овлажнител NanoCloud от диска, по време на отстраняване на котления камък.

- 5 Изплакнете въртящия се овлажнител NanoCloud под течаща вода, за да отстраните остатъците от оцет или лимонена киселина. Докато плакнете, обръщайте овлажнителя от двете страни, така че да го изплакнете изцяло (фиг. (41)).
- 6 Изсушете с продухване въртящия се овлажнител NanoCloud (фиг. (42)).

### Забележка

- Не излагайте въртящия се овлажнител NanoCloud на пряка слънчева светлина.

- 7 Натиснете и задръжте  в продължение на 3 секунди за да нулирате таймера за почистване на въртящия се овлажнител NanoCloud.

## 6 Смяна на филтъра и фитила

### Обяснение на блокировката за защита на здравословния въздух

Уредът е оборудван с блокировка за защита на здравословния въздух, чието предназначение е да гарантира оптимално състояние на филтъра Nano protect и на овлажнителя, по време на работа на уреда. Щом филтърът Nano protect и овлажнителят са почти изчерпани, на екрана започва да примигва светлинния сигнал за смяна



и се появява кода на филтъра (виж таблицата с предупреждения за състоянието на филтрите).

Ако не смените навреме филтъра и фитила, уредът спира да работи и блокира.

### Смяна на филтъра NanoProtect

#### Забележка

- Филтрите за пречистване на въздуха не подлежат на измиване или почистване с прахосмукачка.
- Винаги изключвайте пречиствателя на въздух и изваждайте щепсела от контакта, преди да смените филтрите.

## Таблица с предупреждения за състоянието на филтрите

Състояние на светлинния сигнал за предупреждение за филтъра	Следвайте указанията по-долу
На екрана се появява A3	Сменете филтър NanoProtect HEPA Серия 3(FY2422)
На екрана се появява C7	Сменете филтър NanoProtect Активен въглен (FY2420)
Надписите A3 и C7 се редуват на екрана	Сменете и двата филтъра

Сменете филтъра NanoProtect когато на екрана

започне да примигва символа  (фиг. (43)).

- 1 Извадете използвания филтър NanoProtect от уреда (фиг. (44)).

### Забележка

- Не докосвайте замърсената повърхност на филтъра и не миришете филтъра, тъй като той е събрал замърсители от въздуха.
- Измийте ръцете си, след като изхвърлите използваните филтри.

- 2 Отстранете опаковъчния материал от новия филтър NanoProtect (фиг. (6)).
- 3 Поставете новия филтър NanoProtect в уреда (фиг. (7)).
- 4 Натиснете и задръжте  в продължение на 3 секунди за да нулирате брояча за експлоатационния срок на филтъра NanoProtect.

## Смяна на въртящия се овлажнител NanoCloud

Състояние на светлинния сигнал за предупреждение за филтъра	Следвайте указанията по-долу
На екрана се изписва F1 и светлинния сигнал за смяна на филтъра  започва да примигва (фиг. (45)).	Сменете въртящия се овлажнител NanoCloud



- 1 Извадете диска с овлажнителя от стойката (фиг. 38)).
- 2 Хванете винта от задната страна на диска и го завъртете обратно на часовниковата стрелка за да извадите овлажнителя от диска (фиг. (46)).
- 3 Откачете последователно щифтовете от ръба на диска, за да разглобите диска с овлажнителя (фиг. (47)).
- 4 Извадете използвания въртящ се овлажнител NanoCloud (фиг. (48)).
- 5 Отстранете опаковъчния материал от новия въртящ се овлажнител NanoCloud (фиг. (49)).
- 6 Поставете новия въртящ се овлажнител NanoCloud в диска с овлажнителя и прикрепете щифтовете на диска с овлажнителя (фиг. (50)).
- 7 Поставете диска с овлажнителя върху стойката (фиг. (13)).

### Забележка



- При поставяне на диска с овлажнителя в стойката, издатините на диска трябва да попаднат в съответните жлебове.
- 8 Поставете тавичката за вода и резервоара обратно в уреда (фиг. (14)).
  - 9 Натиснете и задръжте  в продължение на 3 секунди за да нулирате брояча за експлоатационния срок на филтъра NanoCloud.

## 7 Отстраняване на проблеми

В настоящата глава са описани накратко най-често срещаните проблеми, с които може да се сблъскате при използване на уреда. Ако не успеете да разрешите възникналия проблем, като използвате информацията по-долу, моля, свържете се с Центъра за обслужване на клиенти във Вашата държава.

Проблем	Възможно решение
Уредът не работи, въпреки че е включен в контакта.	<ul style="list-style-type: none"><li>Светлинният сигнал за смяна на филтъра  е примигвал, но Вие не сте сменили филтъра NanoProtect, и уредът е блокирал. В този случай, сменете филтъра и нулирайте брояча за експлоатационен срок на филтъра.</li><li>Светлинният сигнал за доливане на вода  примигва. Уверете се, че резервоарът е поставен правилно и в него има достатъчно вода.</li></ul>
Уредът не работи, въпреки че е включен.	<ul style="list-style-type: none"><li>Уредът работи, но бутоните не реагират. Проверете, дали не е включена защитата от деца.</li></ul>
По въртящия се овлажнител NanoCloud има бели отлагки.	<ul style="list-style-type: none"><li>Белите отлагки се наричат котлен камък и се състоят от минерални вещества, които се намират във водата. Котленият камък по въртящия се овлажнител NanoCloud влияе на качеството на овлажняване, но не вреди на Вашето здраве. Следвайте указанията за почистване, описани в ръководството за употреба.</li></ul>
От изходния отвор не излиза въздух.	<ul style="list-style-type: none"><li>Вкарайте щепсела в контакта и включете уреда.</li></ul>
Въздушният поток, който излиза от изходния отвор за въздух е значително по-слаб от преди.	<ul style="list-style-type: none"><li>Предфилтърът е мръсен. Почистете предфилтъра (виж раздел "Почистване").</li><li>Уверете се, че сте отстранили опаковъчните материали от филтъра NanoProtect.</li></ul>



Проблем	Възможно решение
Твърде много време е необходимо за достигане на желаното ниво на влажност.	<ul style="list-style-type: none"> <li>Технологията NanoCloud разпространява равномерно невидими водни пари в стаята Ви. Ако помещението е много сухо, влагата от овлажнителя се попива от стените, мебелите и други предмети, които се намират в помещението. Проветряването, когато въздухът отвън е сух, също увеличава времето, необходимо за достигане на желаната влажност.</li> <li>За да оптимизирате процеса на овлажняване и пречистване, препоръчваме вратите и прозорците да са затворени по време на използване на уреда</li> </ul>
Не виждам водни изпарения да излизат от уреда. Той работи ли?	<ul style="list-style-type: none"> <li>Когато водните капчици са съвсем фини, те са невидими. Уредът работи с овлажняваща технология NanoCloud, която осигурява здравословен влажен въздух, без образуване на водни капки. Поради тази причина, не можете да видите изпаренията.</li> </ul>
От уреда се носи необичайна миризма.	<ul style="list-style-type: none"> <li>Първите няколко пъти при използване на уреда е възможно от него да се носи миризма на пластмаса. Това е нормално. Ако, обаче, усетите миризма на изгоряло, моля свържете се с търговеца на Philips или с официален сервизен център на Philips.</li> <li>Филтърът може да започне да издава миризма, след като бъде използван известно време, поради абсорбиране на стаен въздух. Извадете филтъра и го оставете за няколко часа на пряка слънчева светлина с добро проветрение. Поставете филтъра на мястото му и включете отново уреда. Ако миризмата не изчезне, моля, сменете филтъра.</li> </ul>
Уредът работи твърде шумно.	<ul style="list-style-type: none"> <li>Не сте отстранили опаковъчния материал от филтрите. Проверете, дали сте отстранили всички опаковъчни материали.</li> <li>Намалете скоростта на вентилатора.</li> </ul>
Уредът продължава да показва, че трябва да сменя филтър, дори след като вече съм го сменил.	<ul style="list-style-type: none"> <li>Възможно е да не сте натиснали и задръжали правилно бутона за таймер/нулиране . Включете щепсела в контакта, натиснете бутон  за да включите уреда и натиснете и задръжете бутона за таймер/нулиране  в продължение на 3 секунди.</li> </ul>
На екрана се появяват кодове за грешки "E1", "E2", "E3" или "E4".	<ul style="list-style-type: none"> <li>Уредът е неисправен. Свържете се с Центъра за обслужване на клиенти във Вашата държава.</li> </ul>

Проблем	Възможно решение
<p>Wi-Fi настройките не са извършени успешно.</p>	<ul style="list-style-type: none"> <li>• Ако рутъра, към който е свързан Вашия пречиствател, работи с две честотни ленти, като в момента не осъществява връзка с мрежа с честота 2.4GHz, моля, превключете честотата на рутъра (2.4GHz) и опитайте отново да свържете пречиствателя. Не се поддържат мрежи с честота 5GHz.</li> <li>• Не се поддържат мрежи с уеб-вход.</li> <li>• Проверете дали пречиствателят се намира в обхвата на Wi-Fi рутера. Може да опитате да разположите пречиствателя на въздух по близо до Wi-Fi рутера.</li> <li>• Проверете, дали името на мрежата е правилно. Името на мрежата е чувствително към главни букви.</li> <li>• Проверете дали паролата за Wi-Fi мрежата е правилна. Паролата е чувствителна към главни букви..</li> <li>• Опитайте да извършите отново настройките, като следвате инструкциите, дадени в раздел 'Настройване на Wi-Fi връзката, при промяна в мрежата.</li> <li>• Wi-Fi връзката може да бъде прекъсната от електромагнитни или други смущения. Дръжте уреда далеч от други електронни устройства, които могат да предизвикат смущения.</li> <li>• Проверете дали мобилното устройство не е с активиран самолетен режим. Деактивирайте самолетния режим, при свързване към Wi-Fi мрежа.</li> <li>• Потърсете информация в раздела за помощ в приложението, където може да намерите най-актуалните и подробни съвети за отстраняване на проблеми.</li> </ul>

## 8 Гаранция и сервизно обслужване

Ако се нуждаете от допълнителна информация или имате проблем, моля, посетете уебсайта на Philips на адрес [www.philips.com](http://www.philips.com) или се свържете с Центъра за обслужване на клиенти на Philips във Вашата държава (можете да намерите телефонния номер в листовката за световна гаранция). Ако във Вашата държава няма Център за обслужване на клиенти, моля, консултирайте се с местния търговец на Philips.

### Поръчване на части и аксесоари

Ако се налага да замените дадена част или желаете да закупите допълнителни части, моля посетете търговеца на Philips или посетете [www.philips.com/support](http://www.philips.com/support).

Ако срещнете проблеми при намирането на части, моля свържете се с Центъра за обслужване на клиенти на Philips във Вашата държава (можете да намерите телефонния номер в листовката за световна гаранция).

## 9 Забележки

### Електромагнитни полета (EMF)

Това устройство Philips съответства на всички стандарти и нормативни разпоредби, касаещи експозицията на електромагнитни полета.

### Съответствие с EMF

Koninklijke Philips N.V. произвежда и продава множество продукти, предназначени за крайни клиенти, които – подобно на всички електронни устройства – по принцип могат да излъчват и приемат електромагнитни сигнали.

Един от водещите Бизнес принципи на Philips е винаги да вземаме всички необходими мерки за опазване на здравето и безопасността, във връзка с нашите продукти, да спазваме всички приложими законови изисквания и да гарантираме съответствие с всички стандарти за EMF, приложими към момента на производство на продуктите.

Philips има ангажимент към разработването, производството и продажбата на продукти, които не водят до неблагоприятно въздействие върху човешкото здраве. Philips потвърждава, че при правилна работа с неговите продукти, те са напълно безопасни, въз основа на наличните към момента научни данни.

Philips играе активна роля в разработването на международни стандарти за EMF и безопасност, което дава възможност на Philips да очаква бъдещите промени в стандартизацията, така че да може да ги приложи своевременно в своите продукти.

## Рециклиране



Този символ означава, че продуктът не може да се изхвърля заедно с битовите отпадъци (2012/19/ЕС). Следвайте приложимите нормативни разпоредби във Вашата държава, относно разделното събиране на електрически и електронни продукти. Правилното третиране на отпадъците помага за предотвратяване на неблагоприятни последици за околната среда и човешкото здраве.

## Забележка

App Store е марка за услуги на Apple Inc.  
Google Play е търговска марка на Google Inc.  
Приложението "Air Matters" е разработено от Air Matters Network Pty Ltd.

Това устройство Philips и приложението Air Matters ползват софтуер с отворен код. Копия от текста за лиценз на софтуера за с отворен код, използван в продукта могат да бъдат намерени на следния уебсайт - [www.philips.com/purifier-compatibility](http://www.philips.com/purifier-compatibility).